

I

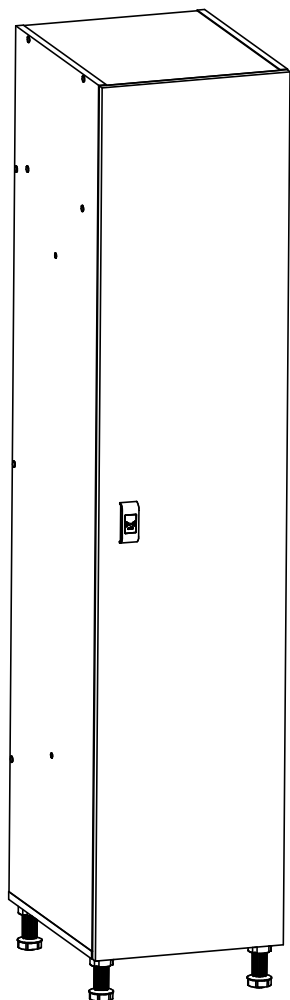

II

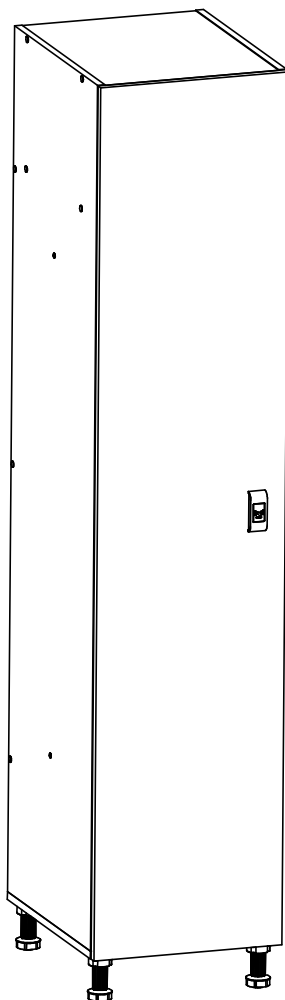





Ø 6 mm

Паспорт изделия

1. Назначение

Шкаф для раздевалок серии WL предназначен для хранения личных вещей, одежды на рабочих местах, спортзалах.

2. Технические характеристики

Модель	 mm	 mm	 mm	 Kg*
WL 11-40	1900	400	500	39.9

* - допустимое отклонение +/- 10%

3. Комплект поставки

№	Наименование	Кол-во шт.	№	Наименование	Кол-во шт.
1	Дно	1	6	Полка несущая	1
2	Стенка левая	1	7	Крышка	1
3	Стенка правая	1	8	Полка съёмная	1
4	Дверь	1	9	Компл. фурнитуры	1
5	Стенка задняя	1			

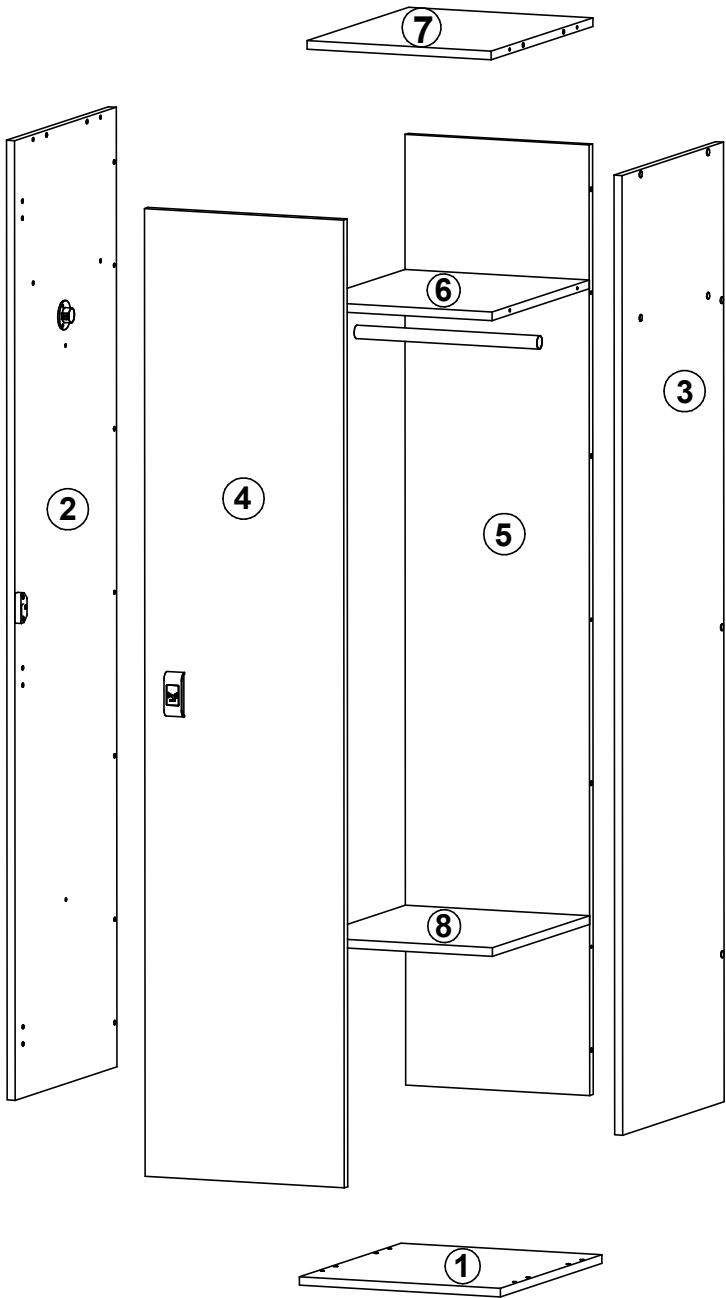

x 4

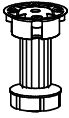

x 1

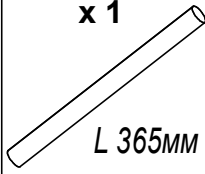

x16



x 2

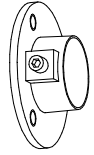

x 14



3.5 x 15

x 2

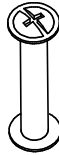

x 18



x 14



x 19



3.5 x 20

x 3

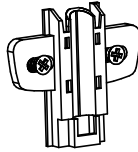

x 3

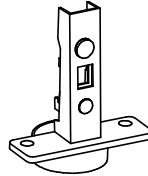

x 4



x 2

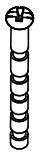

x 1



x 1



x 1

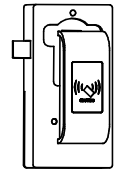

x 1

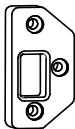

x 1



x 6

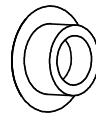

4. Инструкция по сборке

- I** Исполнение с навесом двери на правую стенку.
- II** Исполнение с навесом двери на левую стенку.

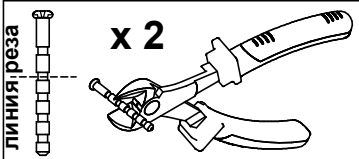
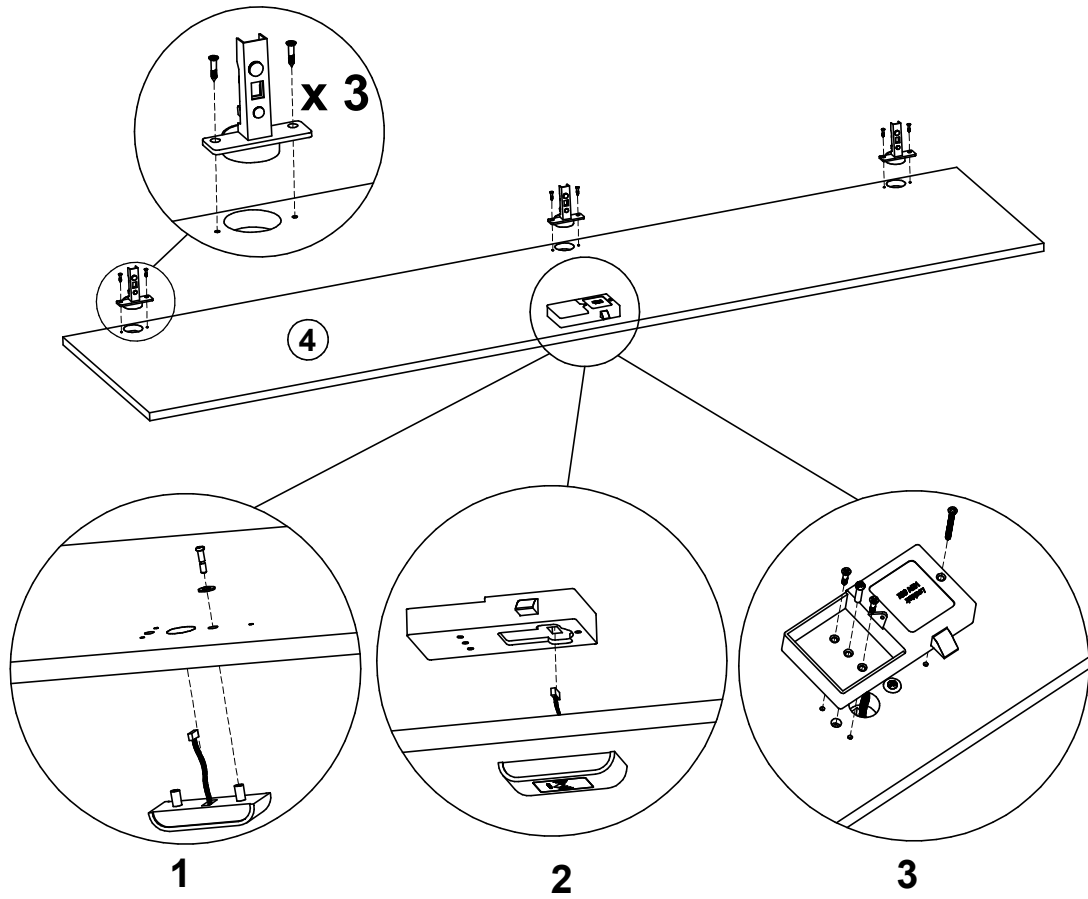

- | | | | | | |
|---------------|-----|-----|-----|---------------|-----|
| x 8
3.5x15 | x 3 | x 1 | x 2 | x 1
3.5x35 | x 1 |
|---------------|-----|-----|-----|---------------|-----|

* - Для установки замка использовать винты и саморезы из комплекта, идущего с замком.

2

I

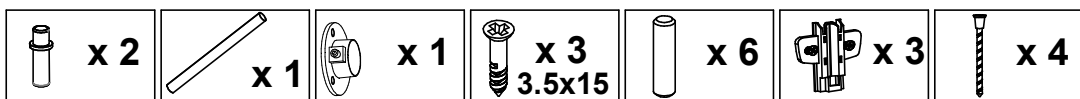
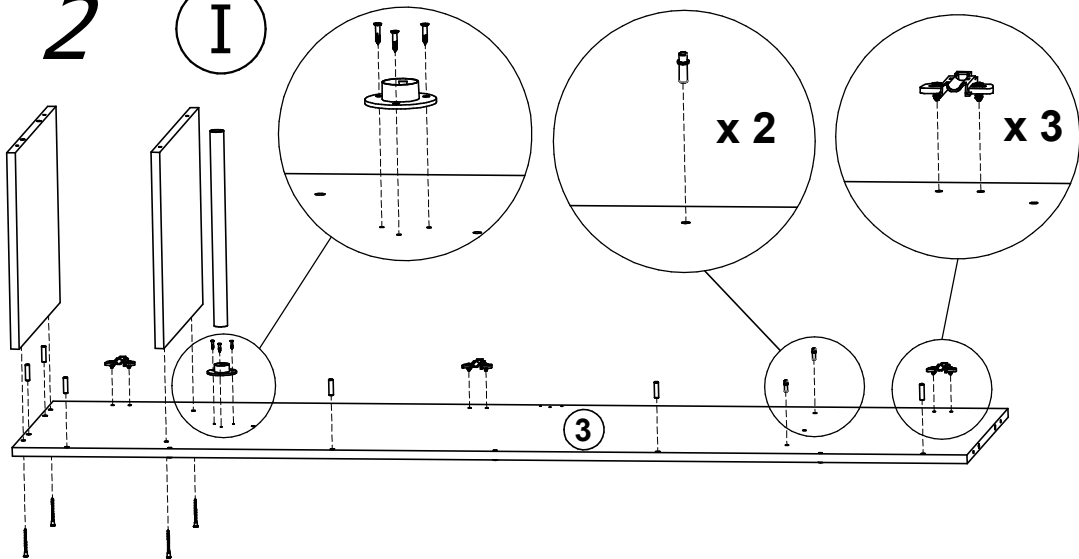

3

I

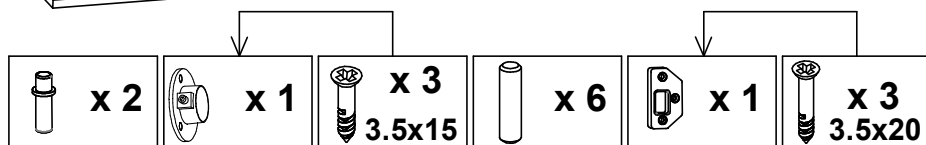
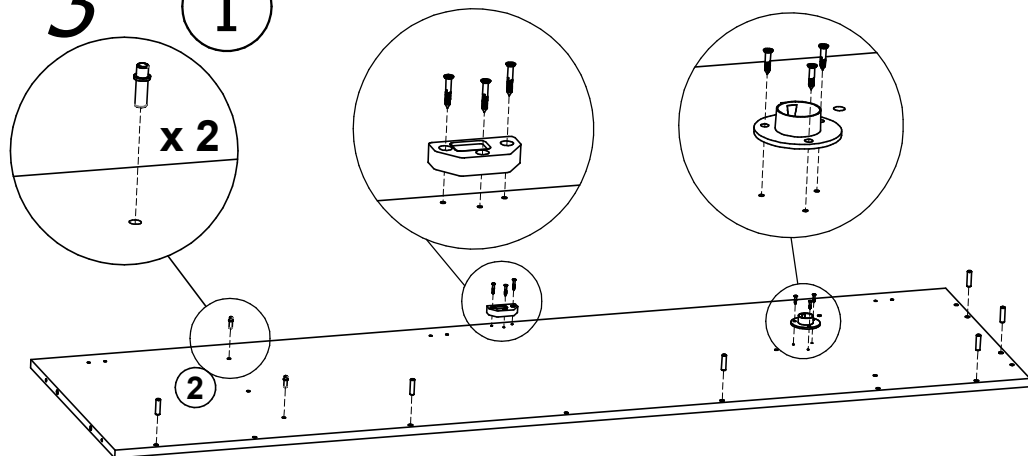

2

II

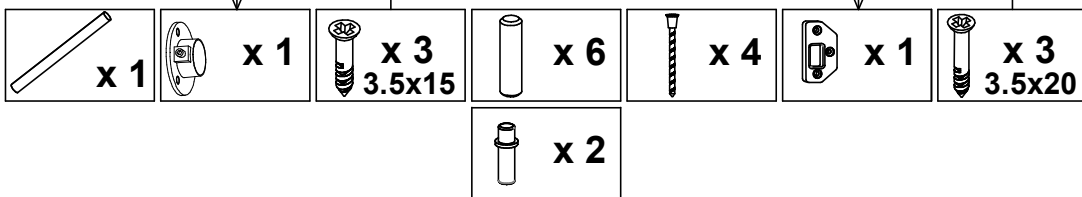
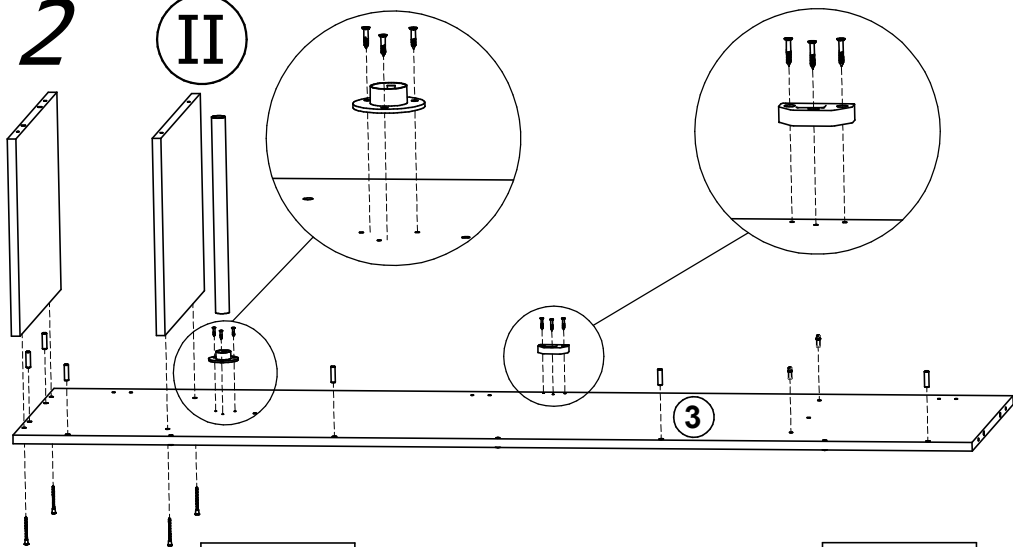

3

II

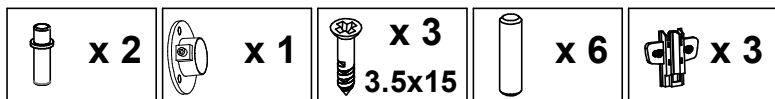
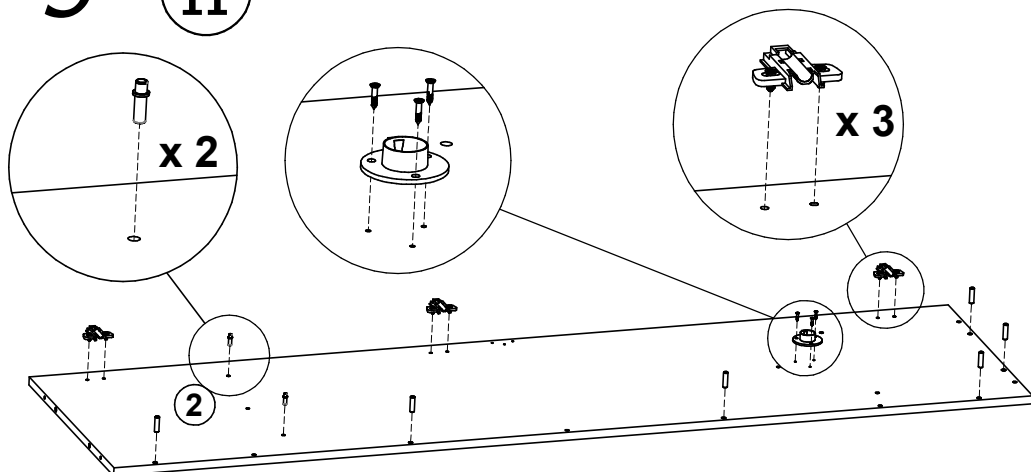

4

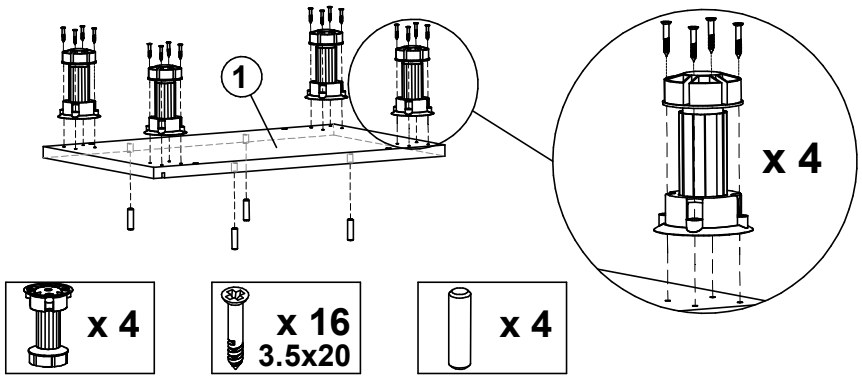

5

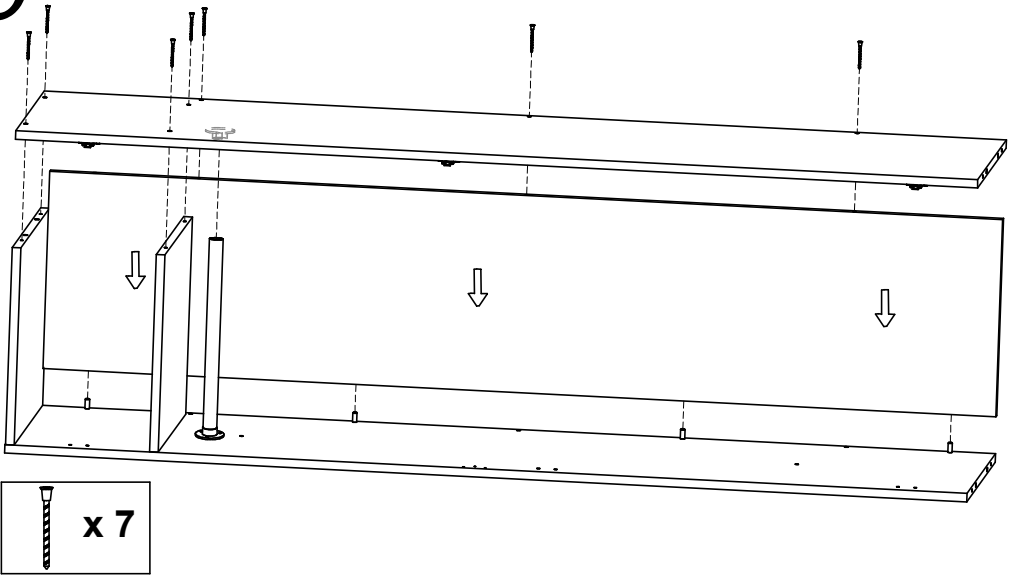

6

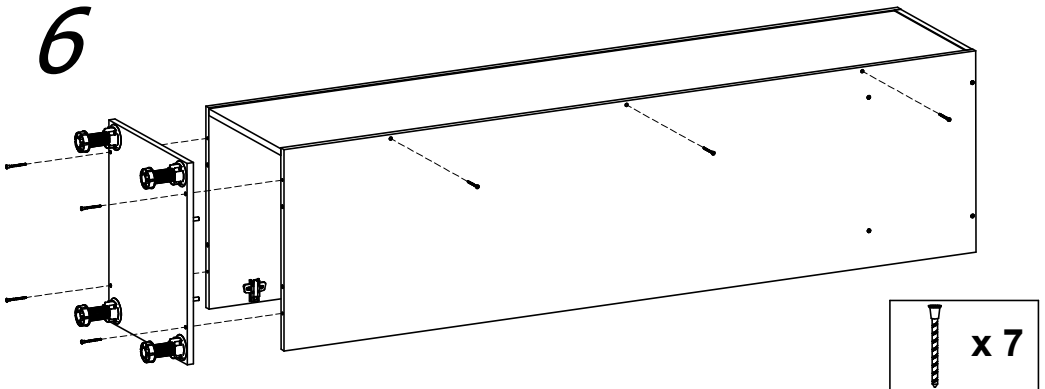

7

x3

1

2

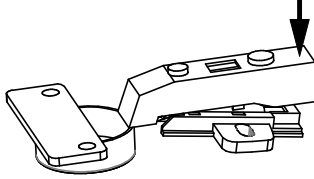
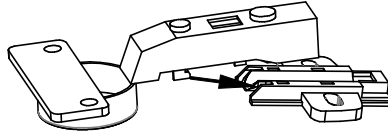

I

II

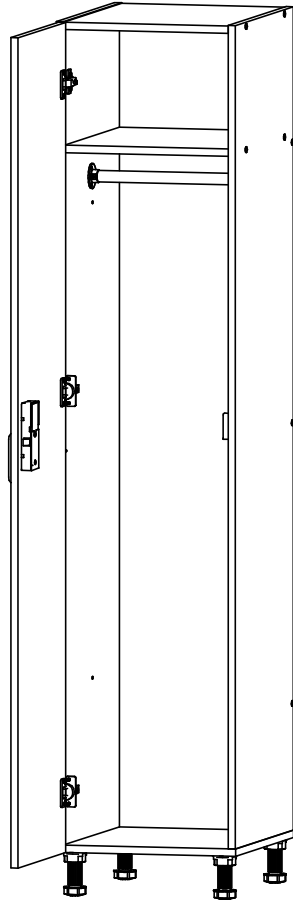
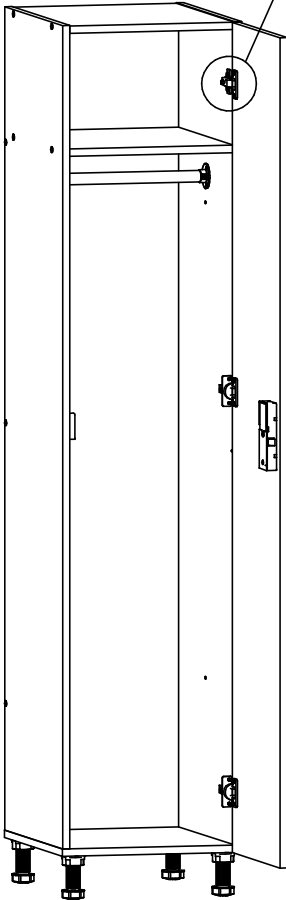

8

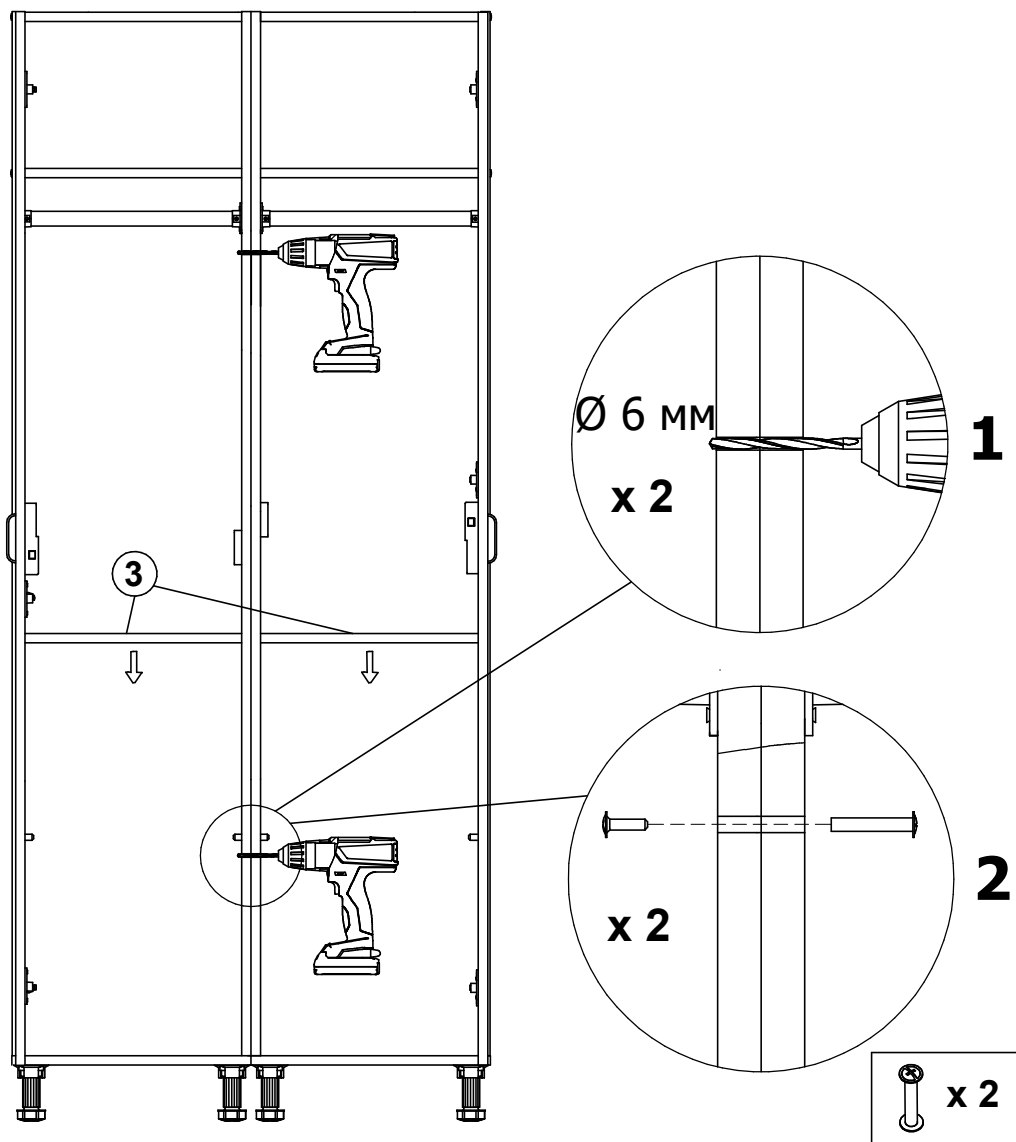

Перед регулировкой дверей, шкаф или систему шкафов необходимо выставить в уровень с помощью регулируемых ножек.

5. ОСОБЕННОСТИ ЭКСПЛУАТАЦИИ

Шкаф может эксплуатироваться в помещениях при температуре окружающего воздуха от 1 до 40°C и относительной влажности не более 60%.

6. ХРАНЕНИЕ, ТРАНСПОРТИРОВКА.

В разобранном виде шкаф можно перевозить в упаковке изготовителя в горизонтальном положении всеми видами крытого транспорта или в контейнерах.

При транспортировке и хранении шкафа в холодное время, во избежание заклинивания зам-ковых устройств, необходимо выдерживать изделие при комнатной температуре не менее 3 часов.

Требования по хранению: в сухом помещении, в упаковке изготовителя.

7. ГАРАНТИЙНЫЕ ОБЯЗАТЕЛЬСТВА

Гарантийный срок эксплуатации шкафа - 1 год со дня продажи, а при отсутствии отметки о дате продажи – 1 год со дня изготовления товара.

Гарантийные обязательства не распространяются на:

- порезы, царапины, сколы и др. мех. повреждения, также пятна, возникшие при эксплуатации, транспортировке, самостоятельное изменение конструкции изделия;
- разбухание деталей, появившееся вследствие воздействия воды (влаги, пара) или эксплуатации, хранения, в помещении с повышенной влажностью (более 60%);
- отслоение или частичную деформацию канта, ПВХ пленки вследствие воздействия на изделие высоких температур (свыше 60°C);
- нарушение работоспособности изделия вследствие попадания влаги или посторонних предметов внутрь механизмов;
- изменение цвета поверхностей изделия (выгорание) вследствие воздействия прямого солнечного света.

Изготовитель не несёт ответственность за неисправность шкафа и не гарантирует безотказную работу изделия в случаях: нарушений рекомендаций по транспортировке, хранению, эксплуатации; проведения ремонта некомпетентными лицами; умышленной порчи.

8. СЕРВИСНАЯ СЛУЖБА

Адрес ближайшей сервисной службы компании "Промет" Вы можете узнать через Интернет по адресу <http://www.safe.ru>.

Шкаф изготовлен филиалом ООО «НПО ПРОМЕТ», 301602, Тульская область, г. Узловая, ул. Дубовская, д.2а.

Система управления качеством изготовителя сертифицирована на соответствие требованиям ИСО 9001

Штамп службы качества _____

Дата изготовления _____

! Производитель оставляет за собой право вносить изменения, не ухудшая характеристики изделия, без уведомления потребителя.